

LUVION®

easy+ & easy+ duo



INSTRUCTION MANUAL



HANDLEIDING



MANUAL D'INSTRUCTIONS



BENUTZERHANDBUCH



INSTRUCTION MANUAL

TABLE OF CONTENTS

INTRODUCTION	2
SAFETY INSTRUCTIONS	2
CONTENTS OF PACKAGE	3
OVERVIEW OF PARENT UNIT (MONITOR)	4
OVERVIEW OF BABY UNIT (CAMERA)	5
GETTING STARTED	6
MENU	9
PAIRING	12
TROUBLESHOOTING	14
TECHNICAL SPECIFICATIONS	15

INTRODUCTION

Thank you for purchasing the Luvion Easy+. Now, you will be able to see and hear your baby everywhere in and around the house.

Please keep the original dated sales receipt for your administration and proof of warranty. For service and warranty issues, you will always be asked for a copy. For warranty issues, you may contact your Luvion dealer or your local Luvion distributor. More information can be found on our website: www.luvion.com.

This user manual provides you with all information necessary for a safe, pleasant, and easy use of the Luvion Easy+. Before use, we ask you to thoroughly read this user manual. We ask for your special attention for the safety instructions below.

LUVION

Delft, The Netherlands

www.luvion.com

SAFETY INSTRUCTIONS

- Keep small parts away from children.
- This product is not intended as a toy. Please refrain children from playing with the product.
- This product is not intended as a substitute for adult supervision.
- Only use the original supplied power chargers.
- Do not use the product in humid conditions or nearby water.
- Always keep the camera and any cords of the power adapters at least 1,5 meter away from the baby.
- Only use the product between 10°C - 35°C.
- Do not attempt to open the product yourself or you may void your warranty, please contact your local dealer or distributor.

Batteries:

- Fully charge the monitor before first use, to ensure an optimal battery capacity.

CONTENTS OF PACKAGE

The box includes the following components:

Easy+

1. 1 x **parent unit** (monitor)
2. 1 x **baby unit** (camera)
3. 1 x **power adapter** for the parent unit
1 x **power adapter** for the baby unit
4. 1x **user manual**



Easy+ Duo

1. 1 x **parent unit** (monitor)
2. 2 x **baby unit** (camera)
3. 1 x **power adapter** for the parent unit
2 x **power adapter** for the baby unit
4. 1x **user manual**

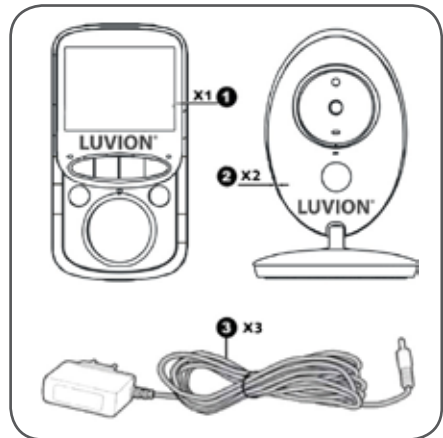

Check the package to confirm that you have received the complete system, including all components listed above.

OVERVIEW OF PARENT UNIT (MONITOR)

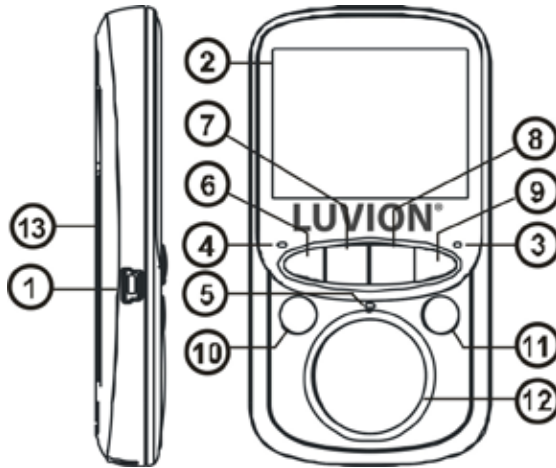

1. **Power connector** - Connect the included USB power adapter to power and/or charge the parent unit.
2. **LCD display** - 2.4" LCD Screen.
3. **Power indicator LED** - indicates whether the parent unit is switched on.
4. **Connection LED** - indicates whether there is a connection with the camera
5. **Microphone** - The sounds detected by this microphone will be transmitted to the baby unit (camera) when the Talk button is pressed.
6. **Return / Volume down / Auto switch** - Inside the menu use the return button to return to the previous menu option. Outside the menu press shortly to decrease the volume or hold to activate automatic camera switching.
7. **Vox button** - Press this button to switch to VOX mode or to leave the VOX mode.
8. **Talk button** - Press this button to speak through the baby unit to your child.
9. **Forward / Volume up / Manual switch** - Inside the menu use the forward button to advance to the next menu option. Outside the menu press shortly to increase the volume or hold to manually switch between cameras.
10. **Menu / OK button** - Use the Menu / OK button to open the main menu or to confirm a selection.
11. **On/Off button** - Hold to turn the parent unit ON or OFF. When in the menu press to return to previous menu.
12. **Loudspeaker** - Produces the sound from the baby unit.
13. **Battery compartment** - Replaceable Lithium Ion-battery

OVERVIEW OF BABY UNIT (CAMERA)

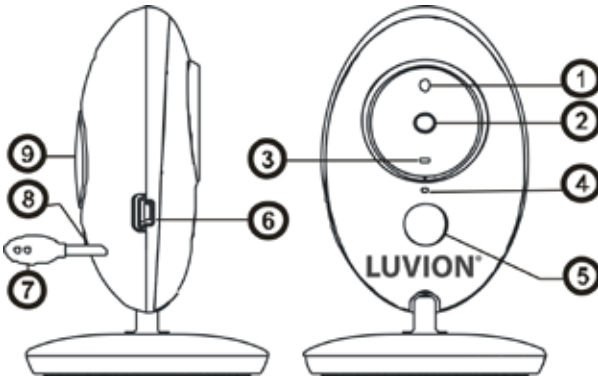

- 1. Light sensor** - Allows the baby unit to correct itself under changing light conditions.
- 2. Camera lens** - Detects the visual environment and sends this to the parent unit.
- 3. Power indicator LED** - indicates whether the baby unit is switched on.
- 4. Microphone** - Detects sound and sends this to the parent unit.
- 5. Infrared LED** - Allows for 5m distance of night vision, automatically activates within low light conditions.
- 6. Power connector** - Input for the Luvion power adapter.
- 7. Temperature sensor** - The measured ambient temperature is displayed on the screen of the parent unit.
- 8. Pairing button** - Establishes a new connection between the baby and parent unit during the pairing process. Pairing should be used when installing an additional camera or when the monitor does not recognize the baby unit. Consult page 12 for more information on the pairing process.
- 9. Loudspeaker** - Enables the ability to talk to your child over distance.

GETTING STARTED

INSTALLING THE PARENT UNIT (MONITOR)

1. Carefully unpack the parent unit (monitor).
2. Connect the power adapter to the parent unit and power socket. The parent unit will start charging; the battery indication on the top right of the screen will now indicate charging. During first use, please allow the unit to completely charge to ensure optimal battery capacity.



NOTE: CHARGE THE PARENT UNIT COMPLETELY BEFORE FIRST USE.

Hold the ON/OFF button to switch the monitor on. The screen will now show the Luvion introduction screen.

INSTALLING THE BABY UNIT (CAMERA)

Before you install the baby unit (camera), carefully plan where and how you want to position it. Make sure that you take in account the length of the power cable and the position of the power socket, because the baby unit (camera) needs to be connected to the power grid.

1. Carefully unpack the baby unit (camera).
2. Place the baby unit in the preferred position. You can place the baby unit on a table/cabinet, or you can mount it on a wall with the provided plugs and screws.



NOTE: Before permanently installing the baby unit (camera), make sure that the wireless connection between the baby unit and parent unit is sufficient. Verify this when both the parent unit and baby unit are placed in the positions from which you would like to use them.



NOTE: Avoid walls or other obstructions between the baby and parent unit as much as possible. For a good sound sensitivity and image quality it is recommended to place the baby unit between 1,5 and 3 meters away from the baby.



NOTE: The range will be affected by anything in between monitor and camera, both physical or digital. Especially metal objects, like kitchen appliances, steel doors or reinforced concrete can significantly limit the signal. Walls, ceilings windows and signals emitted by radio or electrical equipment (such as TV's, computers, cordless or mobile phones), will also limit the range.

3. Connect the power adapter to the baby unit and a power socket.

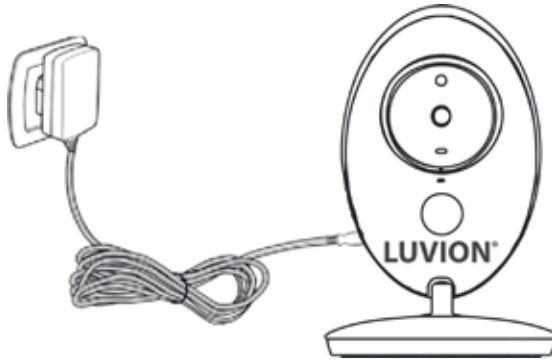



4. The power LED will now light up.





The parent unit will display the video of the baby unit, when both are switched on and within range of each other. The message "Connecting" will be displayed on the screen of the parent unit when the baby unit is outside the range of the parent unit or when the baby unit is not switched on or recognized.

USING THE SYSTEM

The video of the baby unit will be displayed on the screen of the parent unit when both are switched on. The icons on the screen are explained below.

1. **Signal indicator**  - The signal indicator shows the strength of the connection between units. no bars indicate a poor signal and 4 bars indicate the strongest signal (see table).
2. **Temperature indicator** - Displays the temperature measured by the baby unit.
3. **Switch Indicator** - Monitor will automatically switch between cameras when activated
4. **VOX indicator** - Appears when the VOX mode is activated.
5. **Battery indicator**  - Indicates the battery life of the parent unit.
6. **'Talk'-indicator** - Appears when the talk button is pressed. You can now talk through the baby unit.
7. **Date and time** - Displays the current date and time.



Signal strength	Indicator	Warning
Perfect		None
Good		None
Fair		None
Low		Out of Range
No Signal		Out of Range

OUT OF RANGE

When the baby unit is positioned too far away from the parent unit, the message "Connecting..." will appear on the screen of the parent unit and the video will start to flicker. When there is no connection between the baby and the parent unit, the screen of the parent unit will be black and display the message "Connecting..."



NOTE: *If moving the baby and parent unit closer together does not help, try pairing the baby and parent unit. see Pairing chapter.*

MENU

Open the menu of the Luvion Easy to change the device settings.

- > Press the OK / Menu button on the parent unit to open the menu.
- > Use the left and right buttons to select a submenu.
- > Press the OK button to confirm a selection, marked with a frame, and open a submenu.

1. **Pairing** Use this submenu to pair the baby unit (camera) with the parent unit (monitor).
2. **Settings** Use this submenu to set the date and time, temperature settings, camera switching mode and the display backlight.
3. **VOX** Use this submenu to (de)activate the VOX mode and to set the VOX mode sensitivity.
4. **Languages** Use this submenu to set the Language.
5. **System Information** Use this submenu to display the installed software and product information.

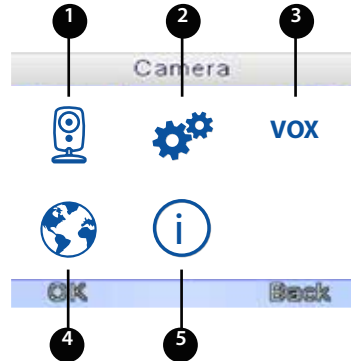

MENU > CAMERA

The parent unit (monitor) and the baby unit (camera) are paired at the factory. You don't need to repeat this procedure unless they loose connection.

- > Press the Menu / Ok button to enter the main menu.
- > Select the Camera icon and press ok to confirm the selection and open the Camera menu.
- > Select camera 1 or 2
- > Press Ok again to start the Pairing procedure.
- > A message appears asking if you want to re-register the camera. select "YES" and press the Ok button to confirm.
- > You have 10 seconds to briefly press the pairing button on the camera.
- > If pairing is successful the message "Register Successful!" will be displayed.



MENU > SETTINGS

You can use the Settings menu to set the time and date, to change the temperature unit, select camera switch mode or to set the backlight brightness and backlight time interval.

- > Select the settings icon in the main menu
- > Press OK to confirm your selection.
- > Press left or right to select the right submenu.
- > Press the OK button to confirm your selection.

MENU > SETTINGS > TIME AND DATE

You can use the Time and date menu to set the date and time or to change the format of the date and time.

- > Press left or right to change the value.
- > Use the talk back button to change the selection.
- > Press the OK button to confirm new settings or use the Back button to return to the previous menu.

**MENU > SETTINGS > TEMPERATURE UNIT**

You can set the temperature unit of measure to Celcius or to Fahrenheit in this menu.

- > Press left or right to select the desired temperature measurement unit.
- > Press the OK button to confirm, or press the Back button to return to the previous menu.

**MENU > SETTINGS > CAMERA SWITCHING MODE**

You can set the camera switching to manual or automatic in this menu

- > Press left or right to select the desired mode.
- > Press the OK button to confirm, or press the Back button to return to the previous menu.

MENU > SETTINGS > LCD BACKLIGHT

You can change the LCD backlight brightness and the time interval of the baby unit video in this menu. When the image of the video is too dark, try to increase the brightness.

The minimum Brightness is one, the maximum Brightness is 5. The minimum backlight time interval is 20 seconds, the maximum backlight time interval is 120 seconds.

- > Press left or right to change the value.
- > Use the talk back button to switch between Brightness and Time.
- > Press the OK button to confirm new settings or use the Back button to return to the previous menu.

**MENU > LANGUAGE**

You can use the Language menu to choose your preferred language.

- > Select the Language icon in the main menu.
- > Press OK to confirm your selection.
- > Press left or right to select your preferred language.
- > Press the OK button to confirm your selection or use the back button to return to the previous menu.

**MENU > VOX**

You can activate or deactivate the VOX mode and adjust its sensitivity in this menu.

The VOX mode turns the display screen off after a while with no sound in order to conserve battery power. When VOX sensitivity is set higher, softer sounds will be detected.

- > Select the VOX icon in the main menu.
- > Press OK to confirm your selection
- > Press talk back button to choose between System mode and VOX sensitivity.
- > Press left or right to change the value.
- > Press OK to save your settings or press Back to return to the previous menu.

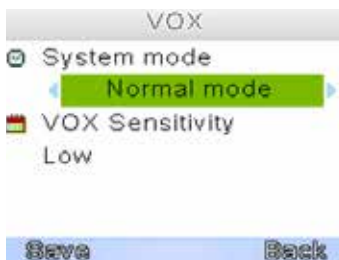

PAIRING

Use the Pairing function to connect a baby unit (camera) to the parent unit (monitor).

1

Plug the charger into the wall socket and connect to the camera, to power on the camera.

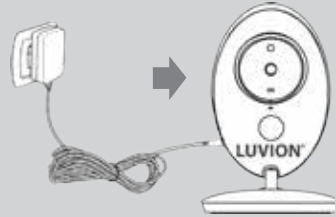

2

Hold the power button on the monitor to switch on the monitor.

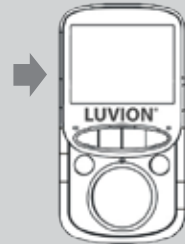

3

Press the OK button to open the main menu.

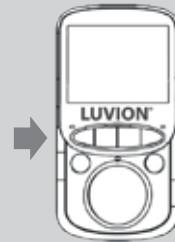

4

Use the right and left arrow buttons to select the **CAMERA** menu.

Press the OK button to open the **CAMERA** menu.



5

Select the desired camera (1 or 2) and press OK button to pair the Camera



6

The screen will display "Re-Register the Camera?"

Press OK to confirm.



7

The screen will display "Please press the Pair key on your baby unit."

Within 10 seconds, briefly press the baby unit (camera) pair button to pair the baby unit (camera) to the parent unit (monitor) .

If pairing was succesful, the screen will display the message "Register Succesful!"

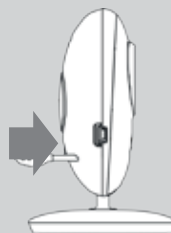

TROUBLESHOOTING

If you have any problems with the Luvion Easy+, there is often a quick and simple solution. Please try the following:

Problem	Solution
No video from the baby unit	<ol style="list-style-type: none"> 1. Check the power supply of the baby unit. Make sure the power adapter is plugged in. 2. Make sure that the parent unit is switched on. 3. Make sure that the baby unit is in range of the parent unit. 4. Make sure that the parent unit is not in VOX mode (press the VOX button shortly to exit the VOX mode). 5. Make sure the monitor isn't in powersave mode by pressing any button.
The video is dropping / I have a constant low reception / "Buiten Bereik" message	<ol style="list-style-type: none"> 1. Move the baby unit closer to the parent unit. 2. Try repositioning the baby and/or parent unit (away from walls) to improve the reception. 3. (re-)Pair the parent unit with the baby unit (see pairing chapter)
Audio problems	<ol style="list-style-type: none"> 1. Make sure that the volume on the parent unit is not muted. Press the > volume button on the parent unit to increase the volume. 2. Make sure that there is sound within range of the baby unit microphone. 3. If the unit emits a loud, screeching noise, move the baby and parent unit further apart.
The video is or has become choppy	<ol style="list-style-type: none"> 1. The video may become choppy when a lower frame rate is experienced (i.e. 10 frames per second instead of 20 frames per second). 2. Try moving the baby unit closer to the parent unit. 3. Remove obstructions between the baby and parent unit.
The battery of the parent unit runs out very fast	Use the VOX mode for longer battery life.

TECHNICAL SPECIFICATIONS

General Specifications	
Operating Frequency Range	2.400 MHz ~ 2.483,5 MHz
Transmitting Power	17 dBm Max
Receiving Sensitivity	-90 dBm
Type of Spread Spectrum	FHSS 16 Channels
Type of Modulation	GFSK
Data Rate	2 Mbps
Transmitting Distance	300 m (Line of Sight)

Baby unit (camera)	
Image Sensor Type	0.3Mpix Color CMOS Image Sensor
Effective Pixels	H: 320 px, V: 240 px
Image Resolution/Frame Rate	20 fps
White Balance	Auto
Lens	3.15 mm, F 2.8
Field of View	60°
IR On/Off	>15 Lux Off , <15 Lux On
IR LED Type/Nacht Vision	850 nm / 5 m
Speaker Output	1.0 W Max
Power Requirement	5 Vdc
Power Consumption	150mA (IR OFF) 400mA (IR ON)
Operating Temperature Range	- 10° ~ 45°
Operating Humidity Range	85% HR
Environment Rating	N/A (for indoor use only)
Dimensions	67x105x67 mm
Regulation Compliance	CE & Rohs
Camera Housing Material	Plastic

Parent unit (monitor)	
LCD Panel Size	2.4" / 6,1 cm
LCD Resolution	H: 320 px, V: 240 px
Viewing Angle	H: 110°, V: 140°
Power Requirement	5 Vdc 500mA +/- 5 %
Power Consumption	250mA MAX.
Operating Temperature	- 10° ~ 45°
Operating Humidity	0% ~ 85%
Battery	750mAh

• **NOTE**

Outdoor use in France, Italy, Russia and Ukraine is not allowed



This device is for indoor use only

This item is in compliance with the essential requirements and other relevant provisions of Directive 2014/53/EU.



HANDLEIDING

INHOUDSOPGAVE

INTRODUCTIE	18
VEILIGHEIDSINSTRUCTIES	18
INHOUD VAN DIT PAKKET	19
OVERZICHT OUDER UNIT (MONITOR)	20
OVERZICHT BABY UNIT (CAMERA)	21
KLAARMAKEN VOOR GEBRUIK	22
MENU	25
PAIRING	28
PROBLEEM & OPLOSSING	30
TECHNISCHE SPECIFICATIES	31

INTRODUCTIE

Hartelijk dank voor uw aanschaf van de Luvion Easy+. Vanaf nu kunt u uw baby altijd horen én zien. Zorg ervoor dat u altijd uw originele aankoopbewijs bewaart. Voor garantiegevallen zal u altijd gevraagd worden om een kopie van uw aankoopbewijs te tonen. Voor garantiegevallen kunt u contact opnemen met de Luvion dealer, of met de lokale Luvion vertegenwoordiger.

Meer informatie kunt u vinden op www.luvion.com

Deze handleiding verzorgt alle nodige informatie om veilig en met plezier gebruik te kunnen maken van deze Luvion Easy+ babyfoon. Voordat u de babyfoon gebruikt adviseren wij u deze handleiding aandachtig door te lezen. Wij vragen uw extra aandacht voor de veiligheidsinstructies.

LUVION

Delft, Nederland

www.luvion.com

VEILIGHEIDSINSTRUCTIES

- Houd kleine onderdelen weg van kinderen.
- Dit product is geen speelgoed. Laat kinderen er niet mee spelen.
- De babyfoon is geen vervanging van ouderlijk toezicht.
- Gebruik alleen de oorspronkelijk meegeleverde adapters.
- Gebruik de babyfoon niet in een vochtige omgeving of nabij water.
- Zorg dat de babyunit en het snoer van de adapter altijd minimaal 1,5 meter van de baby verwijderd zijn.
- Gebruik de babyfoon bij een temperatuur tussen 10°C en 35°C.
- Demonteer nooit zelf de ouder- of babyunit. Dit dient door gekwalificeerd personeel te gebeuren.

Batterijen:

- Zorg ervoor dat bij het eerste gebruik de monitor (ouderunit) volledig is opgeladen. Dit garandeert een optimale levensduur van de batterij.

INHOUD VAN DIT PAKKET

De doos bevat de volgende onderdelen:

Easy+

1. 1 x ouder unit (monitor)
2. 1 x baby unit (camera)
3. 1 x adapter voor de ouder unit
1 x adapter voor de baby unit
4. 1 x Handleiding

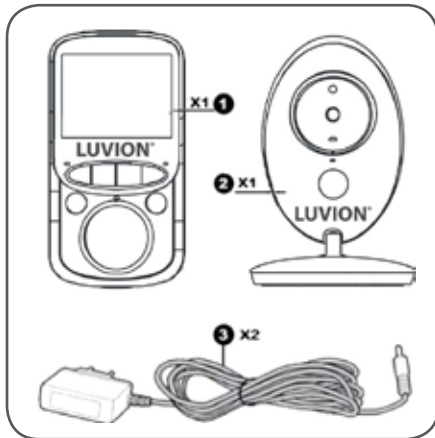
**Easy+ Duo**

1. 1 x ouder unit (monitor)
2. 2 x baby unit (camera)
3. 1 x adapter voor de ouder unit
2 x adapter voor de baby unit
4. 1 x Handleiding

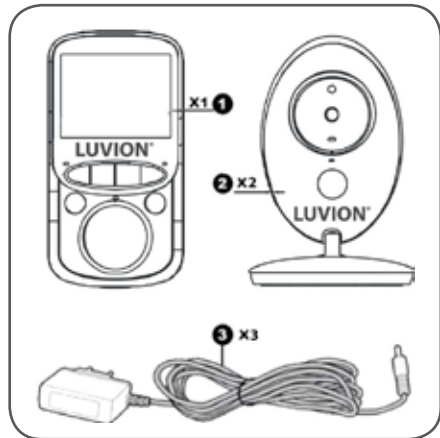

Controleer of in uw pakket alle onderdelen aanwezig zijn.

OVERZICHT OUDER UNIT (MONITOR)

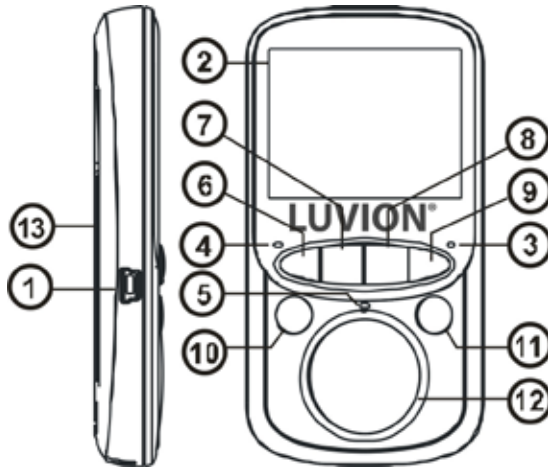

1. **Adapter aansluiting**- Hiermee kunt u de monitor via de USB voedingsadapter opladen.
2. **LCD scherm** - 2.4" LCD Scherm, geeft het camerabeeld weer.
3. **Oplaad LED / Power indicator LED** - Geeft aan of de monitor op dit moment wordt opgeladen. - Geeft aan dat de monitor aan staat.
4. **Connectie LED** - Geeft aan of er een connectie met de camera is.
5. **Microfoon** - Ontvangt het geluid rondom de monitor voor het terugspreken naar de baby unit (camera). Dit gebeurt alleen als u de "talk back" knop ingedrukt houdt.
6. **Terug / Volume omlaag / Automatisch schakelen** - In het menu te gebruiken als terug knop om te schakelen naar de voorgaande menu optie. Buiten het menu kort drukken om volume te verlagen en ingedrukt houden om automatische schakeling van de camera te activeren.
7. **Vox knop** - Druk op deze knop om de VOX mode te activeren of deactiveren.
8. **Terug spreek knop** - Druk op deze knop om via de babyunit (camera) tegen uw kind te kunnen spreken.
9. **Vooruit / Volume omhoog / handmatig schakelen** - In het menu te gebruiken om vooruit te gaan naar de volgende menu optie. Buiten het menu kort drukken om volume te verhogen en ingedrukt houden om handmatig te schakelen naar de andere camera.
10. **Menu / OK button** - Gebruik de Menu / OK knop om het menu te openen of in het menu om een selectie te bevestigen.
11. **Aan/Uit knop** - Hiermee kunt u de monitor aan- en uitzetten. In het menu te gebruiken om terug te gaan naar het voorgaande menu zonder op te slaan.
12. **Luidspreker** - Produceert het geluid van de baby unit.
13. **Batterij compartiment** - Vervangbare Lithium Ion-batterij

OVERZICHT BABY UNIT (CAMERA)

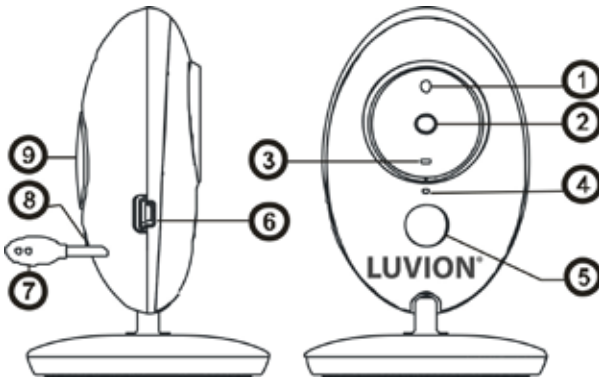

1. **Lichtsensensor** - Corrigeert het beeld wanneer het licht van de omgeving verandert.
2. **Cameralens** - Registreert het beeld .
3. **Spannings indicatie LED** - Geeft aan of de camera aan staat.
4. **Microfoon** - Ontvangt het geluid.
5. **Infrarood LED's** - Geeft 5m nachtzicht . De LED's worden automatisch geactiveerd in een donkere omgeving.
6. **Adapter aansluiting** - aansluiting voor de Luvion usb adapter.
7. **Temperatuursensensor** - De gemeten temperatuur wordt weergegeven op het scherm van de ouderunit.
8. **Pairing knop** - Maakt een nieuwe verbinding tussen de baby unit en ouder unit wanneer het 'pairing proces' in werking gesteld is. Pairing wordt gebruikt wanneer de ouderunit de babyunit niet meer kan vinden. Zie het Pairing hoofdstuk voor meer informatie
9. **Luidspreker** - Maakt het mogelijk om met uw kind op afstand te praten.

KLAARMAKEN VOOR GEBRUIK

OUDER UNIT (MONITOR)

1. Haal voorzichtig de ouder unit (monitor) uit de verpakking.
2. Verbind de monitor met de bijgeleverde adapter, waarna de ouder unit zich zal opladen. Rechts bovenin het scherm zal een laadindicatie worden weergegeven. Laad de ouder unit bij het eerste gebruik volledig op.



! LET OP: *Laad de ouder unit volledig op bij eerste gebruik.*

3. Houdt de ON/OFF knop ingedrukt om de monitor in te schakelen. Het scherm zal nu het Luvion logo weergeven.

BABY UNIT (CAMERA)

Bepaal eerst goed waar u de baby unit plaatst voordat u de unit gaat gebruiken. Probeer rekening te houden met de lengte van de adapter snoeren en een beschikbaar stopcontact om zo de camera van stroom te voorzien.

1. Haal de baby unit voorzichtig uit de verpakking.
2. Plaats of bevestig de baby unit. U kunt de baby unit plaatsen op een tafel of kastje of bevestigen aan een muur.



LET OP: Wees er zeker van, voordat u de baby unit permanent bevestigt, dat de draadloze verbinding tussen de baby unit en de ouder unit voldoende is. Controleer dit door beide units te plaatsen op plek waar u ze wilt gebruiken en even te testen.



LET OP: Probeer dikke muren of andere obstructies to mijden tussen de baby- en ouderunit. Voor een goede geluidsgevoeligheid en scherp beeld raden wij aan om een afstand van minimaal 1,5 meter tussen kind en camera te houden.



LET OP: Het bereik wordt beïnvloedt door alles dat zich tussen camera en monitor bevind. Vooral metalen objecten zoals keuken apparatuur, stalen deuren of gewapend beton kunnen het bereik zwaar verminderen. Muren, plafonds, ramen en signalen die wordt uitgezonden door radiografische of elektrische apparatuur (zoals bijvoorbeeld tv's, computers, draadloze of mobiele telefoons) kunnen het bereik ook verstoren.

3. Verbind de adapter met het adapter aansluitpunt van de baby unit.

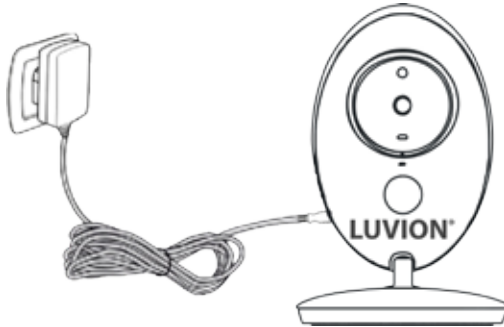



4. De Spanning indicatie-LED zal oplichten zodra de camera werkt.



De ouderunit zal de video weergeven van de babyunit indien beide aan staan en binnen bereik van elkaar staan. Het bericht "Connecting..." wordt weergegeven op het scherm van de ouderunit wanneer de babyunit buiten bereik staat, uit staat of wanneer de units elkaar niet herkennen. (Zie pairing hoofdstuk)

GEBRUIK

Het beeld van de baby unit wordt weergegeven als de ouder unit en de baby unit aan staan. De iconen op het scherm worden hier beneden uitgelegd.



1. **Signaal indicatie**  De signaal indicatie geeft aan hoe sterk het signaal is dat wordt ontvangen van de baby unit. Een of geen streepjes wijzen op een slecht signaal terwijl 4 streepjes wijzen op een sterk signaal (zie tabel).
2. **Temperatuur indicatie** Geeft de temperatuur gemeten door de baby unit weer.
3. **Schakel indicatie** Wanneer deze functie aan staat zal de monitor automatisch schakelen tussen de camera's.
4. **VOX indicatie** Verschijnt wanneer de VOX mode is geactiveerd.
5. **Batterij-indicator**  Geeft aan hoe vol de batterij nog is.
6. **'Talk'-indicatie** Verschijnt wanneer de Talk functie wordt ingedrukt, zolang u de knop inhoudt kunt u met uw kind praten via de microfoon.
7. **Datum en tijds indicatie** Geeft de huidige tijd en datum weer.

Signaal sterkte	Indicatie	Waarschuwing
Perfekt		Geen
Goed		Geen
Redelijk		Geen
Slecht		Buiten bereik
Geen Signaal		Buiten bereik

BUITEN BEREIK

Wanneer de baby unit zich te ver van de ouder unit bevindt dan zal de waarschuwingsboodschap 'Connecting...' op het beeldscherm van de ouder unit verschijnen. Op het moment dat de ouder unit helemaal geen verbinding meer heeft met de baby unit dan blijft de boodschap 'Connecting...' in beeld.



LET OP: Als de ouder unit in alle gevallen buiten bereik blijft aangeven, controleer dan of de camera aan staat en probeer opnieuw te 'pairen', zie hoofdstuk 'Pairing'.

MENU

Open het menu van de Luvion Easy om apparaatinstellingen te veranderen.

- > Druk op de OK knop op de monitor om het menu te openen.
- > Druk op de < of > knop om een submenu te selecteren.
- > Druk op de OK knop om de selectie, gemarkeerd met een frame, te bevestigen en het submenu te openen.

1. **Pairing** In dit submenu kun u de baby unit (camera) bij de ouder unit (monitor) registreren.
2. **Settings** In dit submenu kunt u de datum en tijd, de temperatuureenheid, camera schakel modus en de helderheid van het scherm instellen.
3. **VOX** In dit submenu kunt u de VOX functie activeren of deactiveren en de gevoeligheid van de VOX functie instellen.
4. **Taal** In dit submenu kunt u de taal instellen.
5. **Systeem Informatie** Hier kunt u de geïnstalleerde software en product informatie inzien.

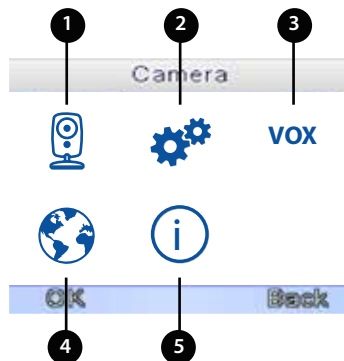

MENU > CAMERA

De ouder unit (monitor) en de baby unit (camera) zijn al gepaard in de fabriek. U hoeft deze procedure niet te herhalen, tenzij de connectie verloren is gegaan.

- > Druk op de Menu / Ok knop om het hoofdmenu te openen.
- > Selecteer het Camera icoon en druk op OK om de selectie te bevestigen en om het Camera menu te openen.
- > Selecteer camera 1 of 2.
- > Druk nogmaals op Ok om de Pairing procedure te starten.
- > De vraag verschijnt of u de camera opnieuw wilt registreren. Druk op de OK knop om dit te bevestigen.
- > U heeft nu 10 seconden tijd om 1x kort op de pair knop op de camera te drukken.
- > Als het registreren van de camera bij de monitor succesvol is verlopen zal de boodschap "Registratie Succesvol!" op het scherm worden weergegeven.



MENU > **INSTELLINGEN**

In dit submenu kunt u de datum en tijd, de temperatuureenheid, en de helderheid van het scherm instellen.

- > Selecteer het instellingen icoon in het hoofdmenu
- > Druk op OK om uw selectie te bevestigen.
- > Gebruik de < of > knop om de instelling te selecteren die u wil wijzigen.
- > Druk op OK om de selectie te bevestigen.

MENU > **INSTELLINGEN > TIJD EN DATUM**

In dit submenu kunt u de datum en tijd instellen of de tijd- en datumnotatie wijzigen.

- > Druk op < of > om de waarde aan te passen.
- > Druk op de terugspreek knop om de selectie (minuten, uren etc.) te wijzigen.
- > Druk op de OK knop om de wijzigingen te bewaren of druk op de terug knop om terug te gaan naar het vorige menu.

MENU > **INSTELLINGEN > TEMPERATUUR EENHEID**

In dit submenu kunt u de gewenste temperatuur eenheid instellen op celcius of fahrenheit

- > Druk op < of > om de gewenste temperatuur meet eenheid te selecteren (Celsius of Fahrenheit)
- > Druk op de OK knop om uw selectie te bevestigen of druk op de terug knop om terug te gaan naar het vorige menu.

MENU > **INSTELLINGEN > CAMERA SCHAKEL MODUS**

- > Druk op < of > om de gewenste modus te selecteren.
- > Druk op de OK knop om uw selectie te bevestigen of druk op de terug knop om terug te gaan naar het vorige menu.

MENU > INSTELLINGEN > **LCD VERLICHTING**

In dit submenu kunt u de helderheid en de tijdsinterval van de LCD verlichting instellen. Als het beeld van uw babyfoon te donker is probeer dan de helderheid te verhogen. De minimale helderheid is 1, de maximale helderheid is 5. Het minimale LCD verlichting tijdsinterval is 20 seconden, het maximale LCD verlichting tijdsinterval is 120 seconden.

- > Druk op < of > om de waarde aan te passen.
- > Druk op de terugspreek knop om de selectie te wijzigen.
- > Druk op de OK knop om de wijzigingen te bewaren of druk op de terug knop om terug te gaan naar het vorige menu.

MENU > **TAAL**

In het menu taal, kunt u de door u gewenste taal selecteren.

- > Selecteer het Taal icoon in het hoofdmenu.
- > Druk op de OK knop om de selectie te bevestigen
- > Druk op < of > om de taal aan te passen.

MENU > **VOX**

In dit menu kunt u de VOX functie activeren of deactiveren en de VOX gevoeligheid instellen. De VOX mode schakelt het scherm uit, na een periode zonder gedecteerd geluid, om het batterij verbruik te verminderen. Als u de VOX gevoeligheid verhoogd worden zachtere geluiden waargenomen.

- > Selecteer het VOX icoon in het hoofdmenu.
- > Druk op de OK knop om de selectie te bevestigen.
- > Druk op de terugspreek knop om de selectie (system-modus of VOX gevoeligheid) te wijzigen.
- > Druk op < of > om de waarde aan te passen.
- > Druk op de OK knop om de instellingen te bewaren of druk om de terug knop om terug te gaan naar het vorige menu.

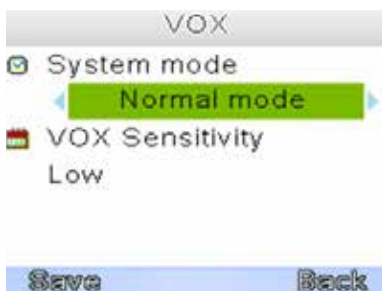

PAIRING

Gebruik Pairing om een baby unit (camera) te verbinden met de ouder unit (monitor).

1

Steek de stekker in het stopcontact en verbindt de connector met de camera.

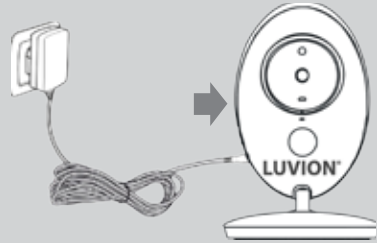

2

Houdt de aan/uit knop van de monitor ingedrukt om de monitor aan te zetten.

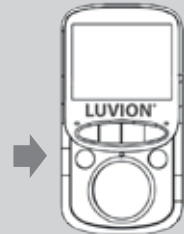

3

Druk op de OK knop om het hoofdmenu te openen.

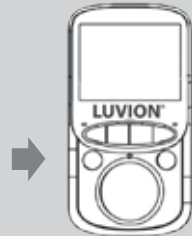

4

Druk op < of > om het camera icoontje te selecteren.

Druk op OK om het **CAMERA** submenu te openen.

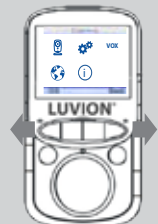

5

Selecteer de gewenste camera (1 of 2) en druk op de OK button om de Camera bij de monitor te registreren (pairen)



6

De boodschap "Camera opnieuw registreren?" zal verschijnen. Druk op OK om te bevestigen.

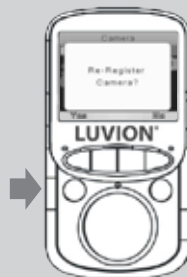

7

De boodschap "Druk op de pair knop achter op uw baby unit" zal verschijnen.

Druk nu binnen 10 seconden 1x kort op de pair knop achter op uw baby unit (camera).

Als de pairing procedure succesvol is verlopen zal de boodschap "Registratie Succesvol!" op het beeldscherm verschijnen.

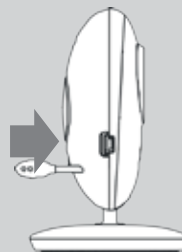

PROBLEEM & OPLOSSING

Mocht u tegen problemen aanlopen met de Luvion Easy+ dan is er vaak een snelle, simpele oplossing beschikbaar:

Probleem	Oplossing
Er is geen beeld op de ouder unit.	<ol style="list-style-type: none"> 1. Controleer de adapter van de baby unit. Controleer of de stekker aangesloten is. 2. Controleer of de ouder unit aan staat 3. Breng de baby unit dichterbij de ouder unit om het bereik te versterken. 4. Controleer of de ouder unit in VOX mode staat. Druk op de VOX knop of schakel de VOX functie uit in het menu. 5. Controleer of de monitor niet in powersave staat, de monitor zal bij indrukken van iedere knop weer activeren.
Het beeld valt uit/ Ik heb constant weinig bereik/ "Connecting..."	<ol style="list-style-type: none"> 1. Breng de baby unit dichterbij de ouder unit. 2. Probeer de units uit de buurt van grote objecten of muren te plaatsen om het bereik te verbeteren. 3. Klap de antenne uit de ouder unit voor een betere ontvangst. 4. Probeer de units opnieuw te paren (zie Pairing Hoofdstuk)
Audio problemen	<ol style="list-style-type: none"> 1. Controleer of het volume niet uit staat. Druk op de +(>) volume knop. 2. Controleer of er wel geluid is in de omgeving van de baby unit. 3. Indien er een harde piep aanwezig is, plaats de ouder unit verder weg van de baby unit.
Het beeld hapert of bevroert.	<ol style="list-style-type: none"> 1. Probeer de units dichterbij elkaar te brengen. 2. Probeer de units uit de buurt van grote objecten of muren te plaatsen om het bereik te verbeteren
De batterij loopt snel leeg	Gebruik de VOX functie voor een lager stroomverbruik.

TECHNISCHE SPECIFICATIES

Technische Specificaties	
Frequentiebereik	2.400 MHz ~ 2.483,5 MHz
Zendvermogen	17 dBm Max
Ontvangst gevoeligheid	-90 dBm
Type Spread Spectrum	FHSS 16 Kanalen
Type Modulatie	GSFK
Data Snelheid	2 Mbps
Bereik	300 m (Open veld)

Baby unit (camera)	
Beeld Sensor Type	0.3Mpix Color CMOS Image Sensor
Beeld resolutie	H: 320 px, V: 240 px
Framerate	20 fps
Wit Balans	Auto
Lens	3.15 mm, F 2.8
Field of View	60°
IR On/Off	>15 Lux Off , <15 Lux On
IR LED Type/Nachtzicht	850 nm / 5 m
Speaker Output	1.0 W Max
Voedingsspanning	5 Vdc
Verbruik	150mA (IR uit) 400mA (IR aan)
Gebruikstemperatuur	- 10° ~ 45°
Max Luchtvochtigheid	80% HR
Gebruiksomgeving	N/A (alleen binnenshuis)
Dimensies	67x105x67 mm
Regulation Compliance	CE & Rohs
Materiaal Behuizing	Plastic

Ouder unit (monitor)	
LCD Schermgrootte	2.4" / 6,1 cm
LCD Resolutie	H: 320 px, V: 240 px
Kijkhoek	H: 110°, V: 140°
Voedingsspanning	5 Vdc 500mA +/- 5 %
Vebruik	250mA MAX.
Gebruikstemperatuur	- 10° ~ 45°
Luchtvochtigheid	0% ~ 85%
Batterij	750mAh

Service en support*(Alleen Nederland & België)*

+31 (0) 15 2190305



klantenservice@luvion.nl

• LET OP

Buitenshuis gebruik in Frankrijk, Italië, Rusland en de Oekraïne niet toegestaan



This device is for indoor use only

Dit product is in overeenstemming met de essentiële eisen en andere relevante bepalingen van richtlijn 2014/53/EU.

MANUEL D'UTILISATION

TABLE DES MATIÈRES

INTRODUCTION	34
CONSIGNES DE SÉCURITÉ	34
CONTENUE DU KIT	35
INSTRUCTION APPAREIL PARENTS (MONITEUR)	36
INSTRUCT IONS APPAREIL BEBE (CAMERA)	37
MISE EN ROUTE	38
MENU	41
COUPLAGE	44
PROBLÈMES ET SOLUTIONS	46
SPECIFICATIONS TECHNIQUES	47

INTRODUCTION

Nous vous remercions d'avoir choisi le Luvion Easy+ Il est important et recommandé de toujours conserver votre bon d'achat original. En cas de garantie vous serez amené à envoyer une copie de votre bon d'achat original. En cas de garantie vous pouvez prendre contact avec votre agent Luvion ou bien avec votre représentant local Luvion. Pour plus d'informations veuillez vous rendre sur la page internet www.luvion.com.

Ce manuel d'utilisation vous procure toutes les informations nécessaires afin de vous permettre d'utiliser le Luvion Easy+ confortablement et en toute sécurité.

Préalablement à votre première utilisation nous vous conseillons de lire attentivement ce manuel d'utilisation. Nous vous prions de porter une attention particulière aux consignes de sécurité.

LUVION

Delft, Pays-Bas

www.luvion.com

CONSIGNES DE SÉCURITÉ

- Veillez à ne pas laisser d'objets de petite taille à la portée des enfants.
- Ce produit n'est pas un jouet. Ne pas laisser des enfants jouer avec.
- Ce produit ne remplace pas un contrôle parental régulier.
- Veuillez seulement utiliser les adaptateurs originaux fournis par le fabricant.
- Veillez à ne pas utiliser le Luvion Easy dans un environnement humide ou à proximité d'une source d'eau.
- Veillez à ce que l'appareil bébé (caméra) et le cordon adaptateur soient toujours séparés de l'enfant par une distance minimale de 1.5 mètre.
- Utilisez le Luvion Easy à une température comprise entre 10°C et 35°C.
- Ne démontez jamais vous-même les appareils Luvion. Ceci doit être fait par un personnel techniquement qualifié.

Batteries:

- Lors de votre première utilisation veillez à ce que le Luvion Easy soit complètement chargé. Ceci garantit une durée de vie optimale des piles.

CONTENU DU KIT

Le Luvion Easy Plus contient les pièces suivantes :

Easy+

1. 1 x appareil parents (moniteur)
2. 1 x appareil bébé (caméra)
3. 1 x adaptateur secteur pour l'appareil parents
1 x adaptateur secteur pour l'appareil bébé
4. 1 x manuel d'utilisation

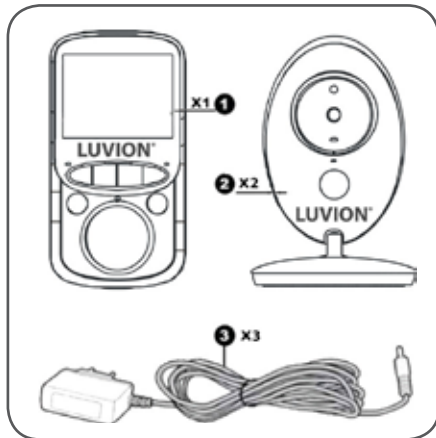

Easy+ Duo

1. 1 x appareil parents (moniteur)
2. 2 x appareil bébé (caméra)
3. 1 x adaptateur secteur pour l'appareil parents
2 x adaptateur secteur pour l'appareil bébé
4. 1 x manuel d'utilisation

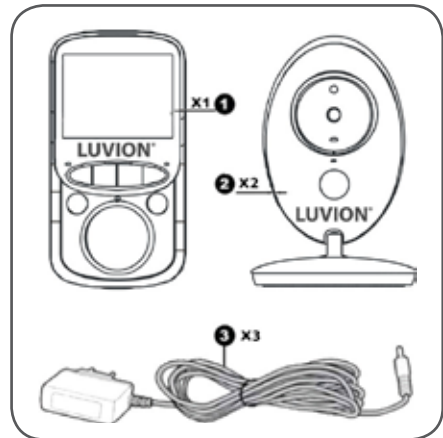

Vérifiez si votre kit contient toutes les pièces mentionnées ci-dessus.

INSTRUCTION APPAREIL PARENTS (MONITEUR)

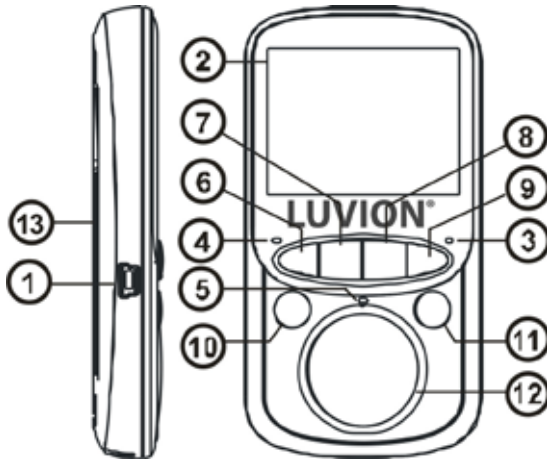

1. **Connecteur d'alimentation** - branchez l'adaptateur secteur USB sur une prise et/ou chargez l'appareil parents
2. **Ecran LCD** - Ecran LCD 2.4"
3. **Voyant LED de charge / Voyant LED d'alimentation** - indique que l'appareil est en cours de chargement - indique si l'appareil parents est allumé
4. **Voyant LED de connexion** - indique s'il y a une connexion avec la caméra
5. **Microphone** - Les sons détectés par le microphone sont transmis à l'appareil bébé (caméra) lorsque le bouton Talk est enfoncé
6. **Bouton Retour / Diminution du volume / Changer automatic** - utilisez sur le bouton Retour pour retourner au option de menu précédent. En dehors du menu, appuyez brièvement pour diminuer le volume ou maintenez la touche pour activer la commutation automatique de la caméra.
7. **Bouton VOX** - appuyez sur ce bouton pour passer en mode VOX ou quitter le mode VOX
8. **Bouton Talk** - appuyez sur ce bouton pour parler à votre enfant par l'intermédiaire de l'appareil bébé
9. **Bouton avance / D'augmentation du volume / Commutateur manuel** - Dans le menu, utilisez le bouton avant pour passer à l'option de menu suivante. En dehors du menu, appuyez brièvement pour augmenter le volume ou maintenez la touche pour basculer manuellement entre les caméras.
10. **Bouton Menu / OK** - utilisez sur le bouton Menu / OK pour ouvrir le menu principal ou confirmer une sélection
11. **Bouton On/Off** - allume ou éteint l'appareil parents.
12. **Haut-parleur** - transmet le son que reçoit l'appareil bébé
13. **Compartiment des piles** - Batterie lithium-ion remplaçable

INSTRUCTIONS APPAREIL BÉBÉ CAMÉRA

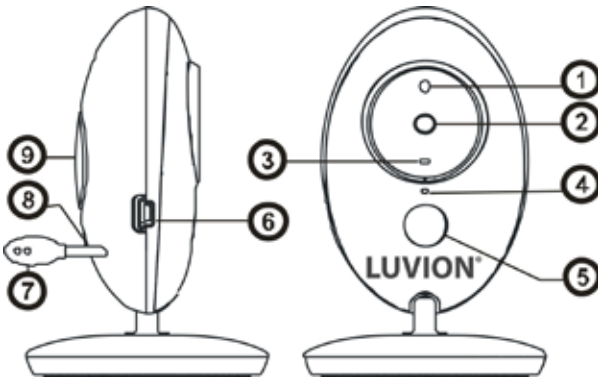

1. **Capteur de lumière** - Corrige l'image lorsque la lumière de l'environnement change.
2. **Lentille de la caméra** - Détecte l'environnement visuel et l'envoie à l'appareil parents.
3. **Indicateur LED d'alimentation** - indique si l'appareil bebe est allumé
4. **Microphone** - Détecte le son et l'envoie à l'appareil parents
5. **LED IR** - Permet une visibilité nocturne jusqu'à 5 mètres. Les lumières LED sont activées automatiquement dans un environnement sombre.
6. **Connecteur d'alimentation** - entrée de l'adaptateur secteur Luvion
7. **Capteur de température** - la température mesurée est retransmise sur l'écran de l'appareil parents.
8. **Bouton couplage** - établit une nouvelle connexion entre l'appareil bébé et l'appareil parents lors du couplage. Le couplage doit aussi être utilisé lorsqu'une caméra supplémentaire est installée ou quand le moniteur ne reconnait pas l'appareil bébé. Consultez la page 44 pour plus d'information sur le procédé de couplage.
9. **Haut-parleur** - permet de parler à votre enfant à distance.

MISE EN ROUTE

APPAREIL PARENTS (MONITEUR)

1. Déballez délicatement l'appareil parents (moniteur).
2. Connectez le moniteur à l'adaptateur secteur fourni afin de charger l'appareil parents. Si vous le connectez correctement, une barre d'indication de charge de batterie apparaîtra sur la moniteur dans le coin supérieur droit. Chargez complètement l'appareil parents lors de votre première utilisation.



REMARQUE: CHARGEZ L'APPAREIL PARENTS COMPLÈTEMENT AVANT LA PREMIÈRE UTILISATION.

3. Tenir le bouton On / Off pour allumer l'appareil parents. Le logo Luvion s'affiche alors sur l'écran.

APPAREIL BÉBÉ (CAMÉRA)

Déterminez d'abord où et comment vous voulez positionner l'appareil bébé avant de l'installer. Tenez en compte de la longueur du fil de l'adaptateur et l'emplacement de la prise électrique disponible afin de pouvoir alimenter l'appareil bébé (caméra).

1. Déballez délicatement l'appareil bébé (caméra).
2. Placez ou fixez l'appareil bébé à l'endroit choisi. Vous pouvez placer l'appareil bébé sur une table ou une armoire, ou bien fixer l'appareil bébé au mur ou au plafond par l'intermédiaire du cadre de montage et du set de fixation (vis et chevilles).

- ⚠ **ATTENTION:** *Veillez à être certain, avant de placer l'appareil bébé de façon permanente, que la connexion sans fil est suffisante entre l'appareil bébé et l'appareil parents. Contrôlez ceci pour chaque appareil avant de les placer aux endroits désirés.*
- ⚠ **ATTENTION:** *Essayez d'éviter des murs épais ou des objets qui pourraient interférer au bon fonctionnement des appareils et bloquer la connexion. Pour une bonne sensibilité au son et à l'image, il est préférable de conserver une distance de 1,5 m - 3 m entre l'enfant et la caméra.*
- ⚠ **NOTE:** *La gamme sera affectée par tout ce qui se trouve entre le moniteur et la caméra, à la fois physique ou numérique. En particulier, les objets en métal, comme les appliques de cuisine, les portes en acier ou le béton armé, peuvent considérablement limiter le signal. Les murs, les plafonds des fenêtres et les signaux émis par des équipements radio ou électriques, tels que des téléviseurs, des ordinateurs, des téléphones sans fil ou des téléphones mobiles limitent également la portée.*

3. Connectez l'adaptateur à l'entrée adaptateur secteur de l'appareil bébé.

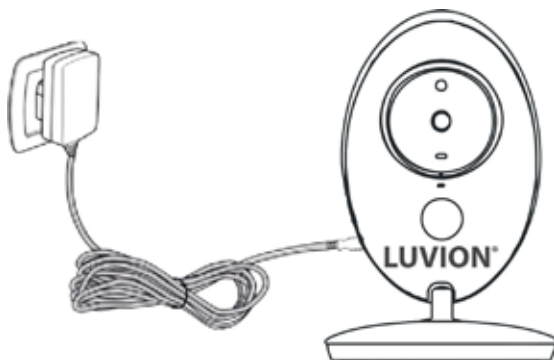



4. L'Indicateur LED d'alimentation verte apparait lorsque l'appareil bébé est allumé.





L'appareil parents (moniteur) retransmettra l'image de l'appareil bébé si les deux appareils sont allumés et à une distance suffisante pour être connectés. Le message d'avertissement « hors de portée » apparait sur l'écran lorsque l'appareil parents ne reçoit pas de signal et est hors de portée, si l'appareil bébé est éteint ou si les appareils ne se reconnaissent pas.

UTILISATION DU SYSTÈME

L'image de la caméra s'affiche sur l'écran du moniteur que lorsque les deux appareils sont allumés. Les icônes sur l'écran vous sont expliquées ci-dessous.

- 1. Le signal indicateur**  Le signal indicateur indique l'intensité du signal reçu que l'appareil bébé émet. Un ou plusieurs tirets signifient que le signal est faible, alors que 4 tirets signifient que le signal est puissant (voir le tableau).
- 2. Indicateur de température** Cette icône indique la température mesurée par l'appareil bébé.
- 3. Indicateur de commutation** - Le moniteur bascule automatiquement entre les caméras lorsqu'elles sont activées
- 4. Indicateur VOX** Apparaît lorsque le mode VOX est activé
- 5. Indicateur de niveau de batterie**  Cette icône montre le niveau de la batterie.
- 6. Indicateur « Talk »** Apparaît quand vous appuyez sur le bouton « TALK ». Vous pouvez alors parler à votre enfant par l'intermédiaire du microphone
- 7. Indicateur date et heure** Affiche la date et l'heure actuelles



Puissance du signal	Indicateur	Avertissement
Parfait		Aucun
Bien		Aucun
Assez bien		Aucun
Faible		Pas de connexion
Pas de signal		Pas de connexion

HORS DE PORTÉE

Lorsque l'appareil bébé est placé trop loin de l'appareil parents, le message « connexion » apparaît sur l'écran de l'appareil parents et l'image commence à vaciller. Lorsque l'appareil parents n'a plus aucune connexion avec l'appareil bébé, l'écran du moniteur devient noir et affiche le message « connexion ».



REMARQUE: Si rapprocher l'appareil bébé et l'appareil parents n'est pas suffisant, vérifiez si la caméra est allumée et essayez à nouveau le couplage, voir «Couplage».

MENU

Ouvrir le menu du Luvion Easy afin de changer les paramètres.

- > Touchez le bouton OK / Menu sur l'appareil parents (moniteur) pour accéder au menu.
- > Utilisez les boutons < et > pour sélectionner un sous-menu
- > Appuyez sur le bouton OK pour confirmer une sélection, délimitée par un cadre, et ouvrir un sous-menu.

1. Couplage Utilisez ce sous-menu pour coupler l'appareil bébé (caméra) à l'appareil parents (moniteur).

2. Réglages Utilisez ce sous-menu pour régler la date et l'heure, les paramètres de température, mode de commutation, d'anti-scintillement et le rétro-éclairage de l'écran.

3. VOX Utilisez ce sous-menu pour (dés)activer le mode VOX et régler la sensibilité du mode VOX.

4. Langues Utilisez ce sous-menu pour définir la langue.

5. Information système Utilisez ce sous-menu pour afficher le logiciel installé.

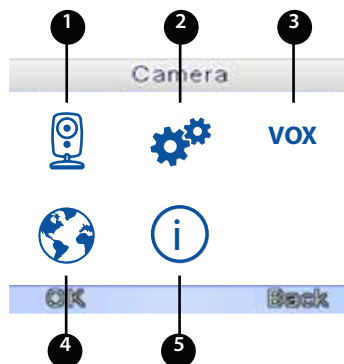

MENU > CAMÉRA

L'appareil parent (moniteur) et l'appareil bébé (caméra) sont couplés en usine. Vous n'avez pas besoin de répéter cette procédure à moins que la connexion soit perdue.

- > Appuyez sur le bouton OK / Menu pour entrer dans le menu principal.
- > Sélectionnez l'icône Caméra et appuyez sur OK pour confirmer la sélection et ouvrir le menu Caméra.
- > Sélectionnez la caméra 1 ou 2
- > Appuyez à nouveau sur OK pour commencer la procédure de couplage.
- > Un message apparaît, vous demandant si vous voulez réenregistrer la caméra. Sélectionnez "OUI" et appuyez sur le bouton OK pour confirmer.
- > Vous avez 10 secondes pour appuyer brièvement sur le bouton couplage de la caméra.
- > Si le couplage est réussi, le message « Enregistrement Réussi ! » sera affiché.



MENU > PARAMÈTRES

Vous pouvez utiliser le menu Paramètres pour régler l'heure et la date, changer l'unité de température ou bien régler la luminosité du rétroéclairage et l'intervalle de temps du rétroéclairage.

- > Sélectionnez l'icône Paramètres dans le menu principal
- > Appuyez sur OK pour confirmer votre sélection
- > Utilisez les boutons < et > pour sélectionner un sous-menu
- > Appuyez sur le bouton OK pour confirmer votre sélection.

**MENU > PARAMÈTRES > HEURE ET DATE**

Vous pouvez utiliser le menu Heure et date pour régler la date et l'heure ou pour changer le format de la date et de l'heure.

- > Appuyez < ou > pour modifier la valeur.
- > Utilisez du bouton haut-parleur pour changer la sélection.
- > Appuyez sur le bouton OK pour confirmer ou sur le bouton Retour pour revenir au menu précédent.

**MENU > PARAMÈTRES > UNITÉ DE TEMPÉRATURE**

Dans ce menu vous pouvez définir l'unité de mesure de température en Celsius ou en Fahrenheit.

- > Appuyez < ou > pour sélectionner l'unité de mesure de température souhaitée.
- > Appuyez sur le bouton OK pour confirmer, ou appuyez sur le bouton Retour pour revenir au menu précédent.

**MENU > PARAMÈTRES > MODE DE COMMUTATION**

Vous pouvez régler la commutation de la caméra sur manuel ou automatique dans ce menu

- > Appuyez < ou > pour sélectionner le mode désiré.
- > Appuyez sur le bouton OK pour confirmer, ou appuyez sur le bouton Retour pour revenir au menu précédent.

MENU > PARAMÈTRES> **RETROECLAIRAGE LCD**

Dans ce menu vous pouvez modifier la luminosité du rétroéclairage LCD, ainsi que l'intervalle de temps de l'appareil bébé. Lorsque l'image de la vidéo est trop sombre, essayez d'augmenter la luminosité.

La luminosité minimale est 1, la luminosité maximale est 5. L'intervalle de temps de rétro-éclairage minimum est de 20 secondes, l'intervalle de temps de rétro-éclairage maximal est de 120 secondes.

- > Appuyez< ou > pour modifier la valeur.
- > Utilisez du bouton haut-parleur pour changer entre luminosité et Durée
- > Appuyez sur le bouton OK pour confirmer ou sur le bouton Retour pour revenir au menu précédent.

MENU > **LANGUE**

Vous pouvez utiliser le menu Langue pour choisir votre langue de préférence.

- > Sélectionnez l'icône Langue dans le menu principal.
- > Appuyez sur OK pour confirmer votre sélection
- > Appuyez < ou > pour sélectionner votre langue préférée.
- > Appuyez sur le bouton OK pour confirmer votre sélection ou utilisez le bouton Retour pour revenir au menu précédent.

MENU > **VOX**

Dans ce menu vous pouvez activer ou désactiver le mode VOX et régler sa sensibilité.

Le mode VOX met en veille l'écran d'affichage après un certain temps et désactive le son afin d'économiser la batterie. Lorsque la sensibilité VOX est plus élevée, les sons plus faibles seront détectés.

- > Sélectionnez l'icône VOX dans le menu principal.
- > Appuyez sur OK pour confirmer votre sélection.
- > Appuyez sur la bouton haut-parleur pour choisir entre le mode systeme et la sensibilité VOX.
- > Appuyez < ou > pour modifier la valeur.
- > Appuyez sur le bouton OK pour confirmer ou sur le bouton Retour pour revenir au menu précédent.

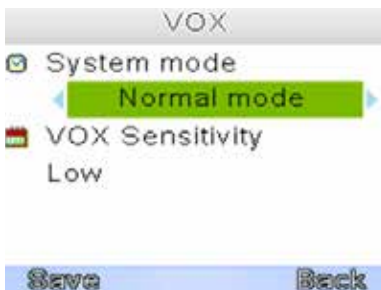

COUPLAGE

Utilisez le couplage pour connecter l'appareil bébé (caméra) avec l'appareil parents (moniteur).

1

Branchez le chargeur dans la prise murale pour allumer l'appareil bébé (caméra)

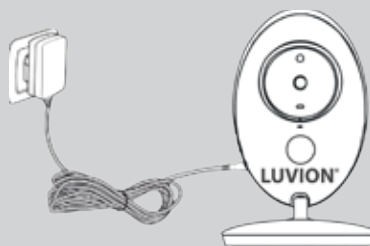

2

Tenez le bouton d'alimentation sur le moniteur pour allumer le moniteur.

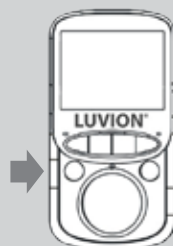

3

Appuyez sur le bouton OK pour ouvrir le menu principal.

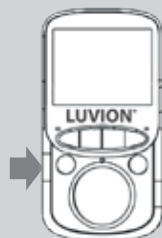

4

Sélectionnez l'icône Caméra.

Appuyez sur le bouton OK pour ouvrir le menu Caméra .

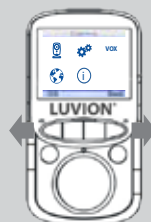

5

Sélectionnez la caméra souhaitée (1 ou 2) et appuyez sur le bouton OK pour coupler la caméra



6

L'écran affichera " Réenregistrer la caméra ?"

Appuyez sur OK pour confirmer.

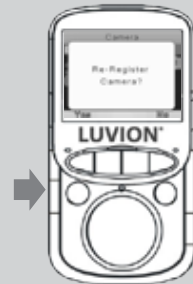

7

L'écran affichera « Veuillez appuyer sur la touche Couplage de l'appareil bébé. »

Dans les 10 secondes, appuyez brièvement sur le bouton de paire de l'unité bébé (caméra) pour coupler l'unité bébé (caméra) à l'unité parent (moniteur).

Si le couplage est réussi, l'écran affiche le message « Enregistrement Réussi ! »

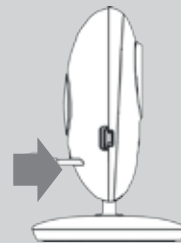

PROBLEMES ET SOLUTIONS

Si vous rencontrez des problèmes techniques liés à l'utilisation du Luvion Easy Plus, il existe souvent une solution simple et rapide :

Problème	Solution
L'image ne s'affiche pas sur l'écran de l'appareil parents (moniteur)	<ol style="list-style-type: none"> 1. Contrôlez l'adaptateur secteur de l'appareil bébé (caméra). Vérifiez si la prise est dans l'interrupteur et/ou la lumière verte est allumée. 2. Contrôlez si l'appareil parents (moniteur) est allumé. 3. Placez l'appareil bébé plus près de l'appareil parents afin de pouvoir améliorer la connexion. 4. Vérifiez si l'appareil parents est en mode 'VOX'. Allez dans le 'menu' > 'VOX' et désactivez la fonction VOX. Or press on the VOX button to deactivate the VOX mode. 5. Assurez-vous que le moniteur n'est pas en mode powersave en appuyant sur n'importe quel bouton.
L'écran du moniteur s'éteint/ j'ai constamment une connexion faible/ 'Hors de portée'	<ol style="list-style-type: none"> 1. Placez l'appareil bébé plus près de l'appareil parents. 2. Essayez de placer les appareils loin d'objets de grande taille ou de murs afin d'améliorer la connexion. 3. Rabattez l'antenne de l'appareil parents pour une meilleure connexion. 4. Essayez à nouveau de coupler les appareils (voir chapitre COUPLAGE).
Problèmes audio	<ol style="list-style-type: none"> 1. Vérifiez si le volume sonore n'est pas éteint. Appuyez sur le bouton volume + situé sur le côté de l'appareil parents. 2. Vérifiez s'il y a du bruit dans l'environnement de l'appareil bébé. 3. Si vous entendez un bip élevé, augmentez la distance entre l'appareil parents et l'appareil bébé.
L'image vacille	<ol style="list-style-type: none"> 1. Essayez de rapprocher les appareils l'un de l'autre. 2. Essayez de placer les appareils loin d'objets de grande taille ou de murs afin d'améliorer la connexion. 3. Rabattez l'antenne de l'appareil parents pour une meilleure connexion.
La batterie de l'appareil parents s'épuise très rapidement	Utilisez le mode VOX pour améliorer la durée de vie de la batterie.

SPECIFICATIONS TECHNIQUES

Spécifications techniques	
Gamme de fréquence de réception	2.400 MHz ~ 2.483,5 MHz
Puissance de l'antenne	17 dBm Max
Sensibilité réception	-90 dBm
Type de gamme de répartition	FHSS 16 Chaînes
Type de démodulation	GSFK
Vitesse des données	2 Mbps
Portée	300 m (ligne de visée)

Appareil bébé (camera)	
Type capteur image	0,3Mpix Color CMOS Capteur Image
Résolution de l'image	H: 320 px, V: 240 px
Fréquence d'image	20 fps
Balance des blancs	Auto
Lentille	3.15 mm, F 2.8
Angle de vue	60°
IR On/Off (illumination minimum)	>15 Lux Off , <15 Lux On
Type IR LED / Portée vision nocturne	850 nm / 5 m
Sortie haut-parleurs	1.0 W Max
Alimentation	5 Vdc
Consommation	150mA (IR OFF) 400mA (IR ON)
Gamme de température de fonctionnement	- 10° ~ 45°
Humidité maximum	80% HR
Environnement d'utilisation	Exclusivement intérieur
Dimensions	67x105x67 mm
Conforme réglementations	CE & Rohs
Matériaux boîtier	Plastique

Appareil parents (moniteur)	
Taille écran LCD	2.4" / 6,1 cm
Résolution écran LCD	H: 320 px, V: 240 px
Angle de vue	H: 110°, V: 140°
Alimentation	5 Vdc 500mA +/- 5 %
Consommation	250mA MAX.
Gamme de fonctionnement de température	- 10° ~ 45°
Gamme de fonctionnement d'humidité	0% ~ 85%
Battery	750mAh

• **NOTE**

L'utilisation à l'extérieur de la France, Italie, Russie et Ukraine n'est pas autorisée



This device is for indoor use only

Cet appareil est conforme aux dispositions et aux termes spécifiques de la Directive 2014/53/EU.

TABLE OF CONTENTS

EINFÜHRUNG	50
SICHERHEITSHINWEISE	50
PACKUNGSINHALT	51
ÜBERSICHT ÜBER DIE ELTERNEINHEIT (MONITOR)	52
ÜBERSICHT ÜBER DIE BABYEINHEIT (KAMERA)	53
ERSTE SCHRITTE	54
MENÜ	57
PAIRING (KOPPLUNG)	60
FEHLERBEHEBUNG	62
TECHNISCHE SPEZIFIKATIONEN	63

EINFÜHRUNG

Vielen Dank, dass Sie sich für den Luvion Easy+ entschieden haben. Von nun an können Sie Ihr Baby innerhalb und außerhalb des Hauses sehen und hören.

Bitte heben Sie die Quittung gut auf. Im Falle von Garantieansprüchen und Serviceleistungen werden Sie aufgefordert eine Kopie des Kaufbelegs einzureichen. Bei Garantieansprüchen kontaktieren Sie bitte Ihren Luvion Verkäufer, oder Ihren lokalen Luvion Händler. Mehr Informationen finden Sie auf www.luvion.com.

In diesem Benutzerhandbuch finden Sie alle Informationen für einen sicheren und einfachen Umgang mit dem Luvion Easy+. Bitte lesen Sie die Gebrauchsanweisung vor der Benutzung des Babyphones aufmerksam durch. Wir weisen Sie darauf hin, insbesondere die Sicherheitshinweise zu beachten.

LUVION

Delft, The Netherlands

www.luvion.com

SICHERHEITSHINWEISE

- Sorgen Sie dafür, dass Kleinteile nicht in die Hände von Kindern geraten.
- Dieses Produkt ist kein Spielzeug. Lassen Sie ihre Kinder nicht mit diesem Produkt spielen.
- Ein Babyphone ist kein Ersatz der elterlichen Aufsichtspflicht.
- Benutzen Sie nur die original beigegefügt Adapter.
- Benutzen Sie dieses Produkt nicht in feuchten Umgebungen oder in der Nähe von Wasser.
- Das Babyphone darf nur bei Temperaturen zwischen 10°C und 35°C verwendet werden.
- Die Kamera und die Kabel der Adapter müssen immer mindestens 1,5 m vom Baby entfernt sein.
- Öffnen Sie das Gehäuse des Produkts nicht selbst. Um Ihre Garantieansprüche nicht zu verlieren, kontaktieren Sie hierfür Ihren lokalen Verkäufer oder Händler.

Akkus:

- Um eine optimale Leistungsfähigkeit der Akkus zu gewährleisten, laden Sie den Monitor vor der Erstbenutzung vollständig auf. Der Akku ist vollständig aufgeladen, wenn die Ladeanzeige grün leuchtet.

PACKUNGSINHALT

Der Luvion Easy enthält die folgenden Bestandteile:

Easy+

1. 1 x Elterneinheit (Monitor)
2. 1 x Babyeinheit (Kamera)
3. 1 x Netzstecker für die Elterneinheit
1 x Netzstecker für die Babyeinheit
4. 1 x Benutzerhandbuch



Easy+ Duo

1. 1 x Elterneinheit (Monitor)
2. 2 x Babyeinheit (Kamera)
3. 1 x Netzstecker für die Elterneinheit
2 x Netzstecker für die Babyeinheit
4. 1 x Benutzerhandbuch



Überprüfen Sie die Vollständigkeit des Packungsinhalts auf die oben aufgelisteten Bestandteile.

ÜBERSICHT ÜBER DIE ELTERNEINHEIT (MONITOR)

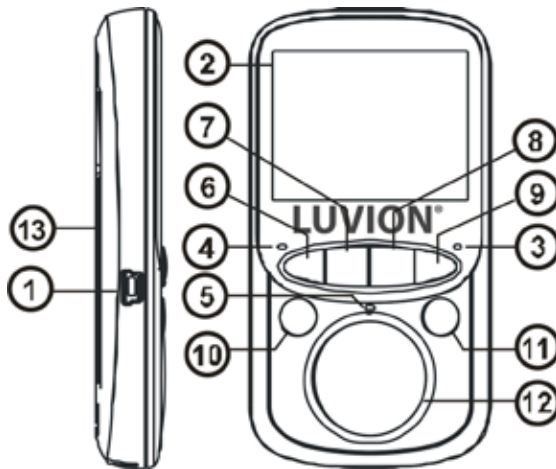

1. **Stromanschluss** – Verbindet den enthaltenen USB-Adapter mit dem Stromnetzwerk und/oder der Elterneinheit.
2. **LCD Display** - 2.4" Video-Display.
3. **Betriebsanzeige / Ladeanzeige** – Zeigt an, ob sich die Elterneinheit im Ladezustand befindet. – zeigt an, ob die Elterneinheit eingeschaltet ist.
4. **Verbindung LED** - Gibt an, ob es eine Verbindung mit der Kamera ist
5. **Mikrofon** – Ist die Sprach-Taste gedrückt, so werden Geräusche, die von dem Mikrofon aufgenommen werden mittels der Babyeinheit (Kamera) wiedergegeben.
6. **Zurück/Rückgängig / Lautstärke verringern / Auto-Schalter -Taste** – Im menu Betätigen Sie diese Taste, um zum vorherigen Zustand oder Menüpunkt zu gelangen. Außerhalb des Menüs drücken Sie kurz, um die Lautstärke zu verringern, oder Drücken und halten um die automatische Kameraumschaltung zu aktivieren.
7. **Vox -Taste** - Betätigen Sie diese Taste, um in den VOX-Modus zu wechseln, oder diesen zu verlassen.
8. **Sprach-Taste** – Betätigen Sie diese Taste, um über die Babyeinheit zu Ihrem Kind zu sprechen.
9. **Vorwärts / Lautstärke erhöhen / Manueller Schalter** - Im Menü verwenden Sie die Vorwärts-Taste, um zum nächsten Menüpunkt zu gelangen. Außerhalb des Menüs drücken Sie kurz, um die Lautstärke zu erhöhen, oder Drücken und halten um um manuell zwischen den Kameras zu wechseln.
10. **Menü/OK -Taste** – Betätigen Sie die Menü / OK -Taste, um das Hauptmenü zu öffnen oder eine Auswahl zu bestätigen.
11. **Ein / Aus-Taste** - Halten, um die Elterneinheit ein- oder auszuschalten. Wenn Sie im Menü drücken, kehren Sie zum vorherigen Menü zurück.
12. **Lautsprecher** – Gibt die von der Babyeinheit aufgenommenen Geräusche wieder.
13. **Batteriefach** - auswechselbare Lithium-Ionen-Batterie

ÜBERSICHT ÜBER DIE BABYEINHEIT (KAMERA)

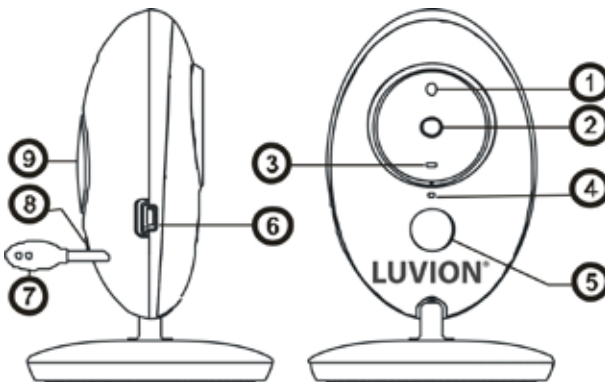

1. **Lichtsensor** - Erlaubt die Selbstkorrektur der Babyeinheit bei sich verändernden Lichtbedingungen.
2. **Kameralinse** – Nimmt die visuelle Umgebung auf und sendet sie an die Elterneinheit.
3. **Betriebsanzeige** – zeigt an, ob die Babyeinheit eingeschaltet ist.
4. **Mikrophon** - Nimmt Geräusche auf und sendet sie an die Elterneinheit.
5. **Infrarot-LEDs** – Werden bei schlechten Lichtverhältnissen automatisch aktiviert und ermöglichen eine Nachtsicht der Babyeinheit über eine Entfernung von 5 m.
6. **Stromanschluss** - Steckplatz für den Luvion Netzstecker.
7. **Temperatursensor** - Die gemessene Umgebungstemperatur wird auf dem Display der Elterneinheit angezeigt.
8. **Pairing-Taste** – Richtet während des Pairing (Kopplung)-Prozesses eine neue Verbindung zwischen der Babyeinheit und der Elterneinheit ein. Diese Funktion sollte bei der Installation einer zusätzlichen Kamera, oder bei Nichterkennung der Babyeinheit durch den Monitor genutzt werden. Für mehr Informationen zur Kopplung lesen Sie Seite 60.
9. **Lautsprecher** - Ermöglicht es Ihnen über die Entfernung zu Ihrem Kind zu sprechen.

ERSTE SCHRITTE

INSTALLATION DER ELTERNEINHEIT (MONITOR)

1. Entpacken Sie vorsichtig die Elterneinheit (Monitor).
2. Schließen Sie den Netzstecker an die Elterneinheit und eine Steckdose an. Die Elterneinheit wird daraufhin aufgeladen; Die Batterieanzeige oben rechts auf dem Bildschirm zeigt nun die Aufladung an. Laden Sie die Elterneinheit während des ersten Gebrauchs vollständig auf, um eine optimale Akkukapazität zu gewährleisten.

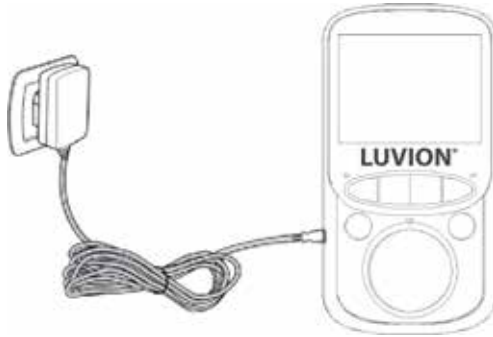

BEACHTEN SIE: LADEN SIE DIE ELTERNEINHEIT VOR DER ERSTEN BENUTZUNG VOLLSTÄNDIG AUF.

3. Halten Sie die ON / OFF-Taste gedrückt, um den Monitor einzuschalten. Auf dem Display erscheint nun der Luvion Startbildschirm.

INSTALLATION DER BABYEINHEIT (KAMERA)

Bevor Sie die Babyeinheit installieren, überlegen Sie sich gut, wo diese im Raum platziert werden soll. Beachten Sie die Länge des Ladekabels und die Position der Netzsteckdose, da eine Verbindung der Babyeinheit (Kamera) an das Stromnetzwerk erforderlich ist.

1. Entpacken Sie vorsichtig die Babyeinheit (Kamera).
2. Platzieren Sie die Babyeinheit an der gewünschten Position. Die Babyeinheit kann auf einem Tisch/Schrank oder, mit Hilfe der mitgelieferten Steckverbinder und Schrauben, an der Wand platziert werden.

- ⚠ **BEACHTEN SIE:** *Bevor sie die Babyeinheit dauerhaft befestigen, stellen Sie sicher, dass die drahtlose Verbindung zwischen Baby- und Elterneinheit ausreichend ist. Überprüfen sie dies, wenn sich Elterneinheit und Babyeinheit an den Positionen befinden, von denen aus Sie diese nutzen wollen.*
- ⚠ **BEACHTEN SIE:** *Vermeiden Sie möglichst dicke Wände oder andere Hindernisse zwischen der Baby- und Elterneinheit. Für eine gute Geräusch- und Bildwiedergabe wird ein Abstand von 1,5-3 m zwischen der Kamera und dem Baby empfohlen.*
- ⚠ **BEACHTEN SIE:** *Der Bereich wird durch alles zwischen Monitor und Kamera, sowohl physisch als auch digital beeinflusst. Besonders Metallgegenstände wie Küchengeräte, Stahltüren oder Stahlbeton können das Signal deutlich begrenzen. Wände, Decken, Fenster und Signale (Emittiert durch Radiowelle oder elektrischer Ausrüstung, wie TV, Computer, schnurlose oder Mobiltelefone), werden auch die Reichweite einschränken.*

3. Verbinden Sie den Netzstecker mit der Babyeinheit und der Steckdose.

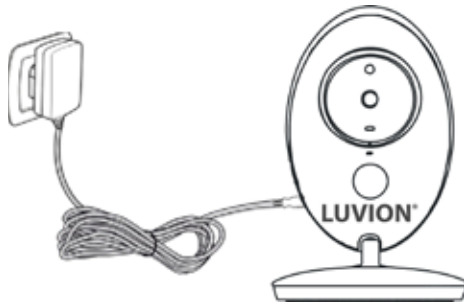



4. Die Betriebsanzeige leuchtet nun auf.





Sind Eltern- und Babyeinheit eingeschaltet und in ausreichender Reichweite zueinander, erscheint nun auf der Elterneinheit das Video der Babyeinheit. Falls die Babyeinheit außerhalb der Reichweite liegt, ausgeschaltet ist, oder von der Elterneinheit nicht erkannt wird, erscheint die Nachricht „Out of range“ auf dem Display der Elterneinheit.

VERWENDUNG

Sind sowohl Eltern- als auch Babyeinheit eingeschaltet, wird auf der Elterneinheit das Video der Babyeinheit wiedergegeben. Die Symbole auf dem Display werden im Folgenden beschrieben.



1. **Signalanzeige**  Die Signalanzeige zeigt die Signalstärke zwischen der Eltern- und Babyeinheit an. Keine Balken weisen auf ein schwaches Signal hin, vier Balken auf ein starkes Signal (siehe Tabelle).
2. **Temperaturanzeige** Zeigt die von der Babyeinheit gemessene Temperatur an.
3. **Schalteranzeige** - Monitor schaltet automatisch zwischen Kameras um, wenn aktiviert.
4. **VOX-Symbol** Erscheint wenn der VOX-Modus aktiviert ist.
5. **Akkuanzeige**  Zeigt den Akkuzustand der Elterneinheit an.
6. **Sprachaufnahmeanzeige** Erscheint wenn die Sprach-Taste gedrückt ist. Sie können nun über die Babyeinheit zu Ihrem Kind sprechen.
7. **Datum- und Zeitanzeige** Zeigt das aktuelle Datum und die Uhrzeit an.

Signal strength	Indicator	Warning
Perfekt		Keine
Gut		Keine
Mäßig		Keine
Schwach		Out of range
Kein Signal		Out of range

AUSSERHALB DER REICHWEITE

Ist die Entfernung zwischen Eltern- und Babyeinheit zu groß, erscheint auf dem Display der Elterneinheit die Mitteilung „Connecting...“ (Verbinden) und das Video fängt an zu flackern.

Besteht zwischen Eltern- und Babyeinheit kein Verbindungssignal, ist das Display der Elterneinheit schwarz und zeigt die Mitteilung „Connecting“ an.



BITTE BEACHTEN SIE: Falls trotz verringertem Abstand von Eltern- und Babyeinheit das Signal nicht stärker wird, versuchen Sie beide Einheiten erneut zu koppeln. Siehe Abschnitt: Pairing.

MENÜ

Öffnen Sie das Menü des Luvion Easy, um die Geräteeinstellungen zu ändern..

- > Drücken Sie die Menü/OK- Taste der Elterneinheit, um das Menü zu öffnen.
- > Wählen Sie die < und > Tasten, um ein Untermenü auszuwählen.
- > Drücken Sie die OK-Taste, um Ihre Auswahl (mit einem Rahmen markiert) zu bestätigen und ein Untermenü zu öffnen.

1. **1. Pairing (Kopplung)** Nutzen Sie dieses Untermenü, um die Babyeinheit (Kamera) mit der Elterneinheit (Monitor) zu koppeln.
2. **Einstellungen** Nutzen Sie dieses Untermenü zur Einstellung von Datum und Uhrzeit, Temperaturanzeige, Schaltmodus, Anti-Flimmer und Hintergrundbeleuchtung.
3. **VOX** Nutzen sie dieses Untermenü, um den VOX-Modus zu (de)aktivieren und die Sensitivität des VOX-Modus festzulegen.
4. **Sprachen** Nutzen Sie dieses Untermenü, um eine Sprache auszuwählen.
5. **Systeminformationen** Nutzen Sie dieses Untermenü, um die installierte Software anzuzeigen.

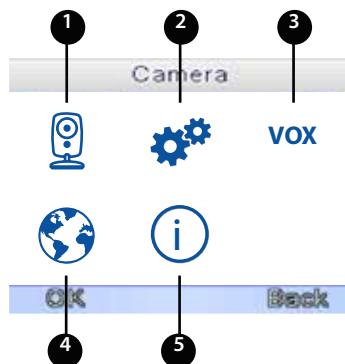

MENÜ > KAMERA

Die Elterneinheit (Monitor) und Babyeinheit (Kamera) wurden bereits in der Produktionsstätte gekoppelt. Sie müssen diesen Prozess nur im Falle einer Unterbrechung der Verbindung wiederholen.

- > Drücken Sie die Menü/OK- Taste, um in das Hauptmenü zu gelangen.
- > Wählen Sie das Kamerasymbol aus und drücken Sie OK, um die Auswahl zu bestätigen und das Kameramenü zu öffnen.
- > Kamera 1 oder 2 auswählen
- > Drücken Sie erneut auf OK, um die Kopplung zu starten.
- > Auf dem Display erscheint eine Mitteilung die Sie fragt, ob Sie die Kamera erneut registrieren wollen. Wählen Sie „YES“ (Ja) aus und drücken Sie die OK-Taste zum Bestätigen.
- > Innerhalb von 10 Sekunden muss nun die Pairing-Taste der Kamera kurz gedrückt werden.
- > Falls die Kopplung erfolgreich verlaufen ist



erscheint die Mitteilung „Register Successful“ (erfolgreiche Registrierung) auf dem Display. Successful!“ will be displayed.

MENÜ > **EINSTELLUNGEN**

Sie können das Einstellungsmenü nutzen, um Datum und Uhrzeit einzustellen, die Temperatureinheit zu verändern, oder zum Einstellen der Helligkeit der Hintergrundbeleuchtung und der Zeitabschaltung der Hintergrundbeleuchtung.

- > Wählen sie im Hauptmenü das Einstellungssymbol aus.
- > Drücken Sie OK, um die Auswahl zu bestätigen
- > Wählen Sie die < und > Tasten, um ein Untermenü auszuwählen.
- > Drücken Sie die OK-Taste zum Bestätigen der Auswahl.



MENÜ > EINSTELLUNGEN > **DATUM UND UHRZEIT**

In dem Untermenü Datum und Uhrzeit können sie Datum und Uhrzeit einstellen, sowie deren Anzeigeformat ändern.

- > Drücken Sie nach links oder rechts, um den Werte zu ändern.
- > Verwenden Sie die Sprach-taste, um die Auswahl zu ändern.
- > Drücken Sie zur Bestätigung die OK-Taste, oder die Rückgängig-Taste, um in das vorige Menü zu wechseln.



MENÜ > EINSTELLUNGEN > **TEMPERATUREINHEIT**

In diesem Menü können Sie für die Temperaturanzeige die Einheit Grad Celsius oder Fahrenheit wählen.

- > Drücken Sie nach links oder rechts, um die gewünschte Temperatureinheit auszuwählen.
- > Drücken Sie zur Bestätigung die OK-Taste, oder die Rückgängig-Taste, um in das vorige Menü zu wechseln.



MENÜ > EINSTELLUNGEN > **CAMERA SWITCHING MODE**

Sie können die Kamera in diesem Menü auf manuell oder automatic einstellen

- > Drücken Sie nach links oder rechts, um den gewünschten Modus auszuwählen.
- > Drücken Sie zur Bestätigung die OK-Taste, oder die Rückgängig-Taste, um in das vorige Menü zu wechseln.

MENÜ > EINSTELLUNGEN > LCD BACKLIGHT

In diesem Menü können Sie die LCD-Hintergrundbeleuchtung, sowie das Zeitintervall indem das Video der Babyeinheit abgespielt wird verändern. Versuchen Sie die Bildschirmhelligkeit zu erhöhen, wenn das widergegebene Bild der Babyeinheit zu dunkel erscheint. Die minimale Helligkeit ist 1, die maximale Helligkeit ist 5. Die minimale Zeitabschaltung der Hintergrundbeleuchtung beträgt 20 Sekunden, die maximale Zeitabschaltung beträgt 120 Sekunden.

- > Drücken Sie nach links oder rechts, um den Werte zu ändern.
- > Verwenden Sie die Sprach-taste, um die Auswahl zu ändern.
- > Drücken Sie zur Bestätigung die OK-Taste, oder die Rückgängig-Taste, um in das vorige Menü zu wechseln.

**MENÜ > SPRACHE**

Nutzen Sie das Sprachmenü, um Ihre bevorzugte Sprache auszuwählen.

- > Wählen Sie im Hauptmenü das Sprachsymbol aus.
- > Drücken Sie OK, um Ihre Auswahl zu bestätigen.
- > Drücken Sie nach links oder rechts, um eine Sprache auszuwählen.
- > Drücken Sie zur Bestätigung die OK-Taste, oder die Rückgängig-Taste, um in das vorige Menü zu wechseln.

**MENÜ > VOX**

In diesem Menü können Sie den VOX-Modus aktivieren oder deaktivieren, sowie dessen Sensitivität einstellen. Der VOX-Modus schaltet den Bildschirm der Elterneinheit, sowie die Lautstärkewiedergabe nach einer bestimmten Zeit aus, um Akkuenergie zu sparen. Wird die Sensitivität des VOX-Modus erhöht, werden schwächere Geräusche detektiert.

- > Wählen Sie im Hauptmenü das VOX-Symbol aus.
- > Drücken Sie OK, um die Auswahl zu bestätigen.
- > Drücken Sie auf Sprach-Taste, um zwischen Systemmodus und VOX-Sensitivität zu wechseln.
- > Drücken Sie nach links oder rechts, um den Werte zu ändern.
- > Drücken Sie zur Bestätigung die OK-Taste, oder die Rückgängig-Taste, um in das vorige Menü zu wechseln.

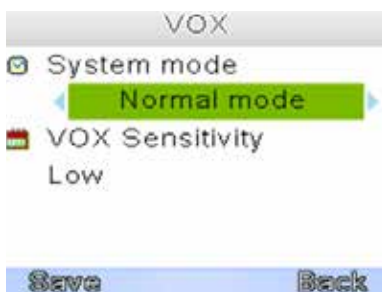

PAIRING (KOPPLUNG)

Nutzen Sie die Pairing Funktion, um die Babyeinheit (Kamera) mit der Elterneinheit (Monitor) zu verbinden.

1

Stecken Sie das Ladegerät in die Steckdose und schließen Sie es an die Kamera an, um die Kamera einzuschalten.

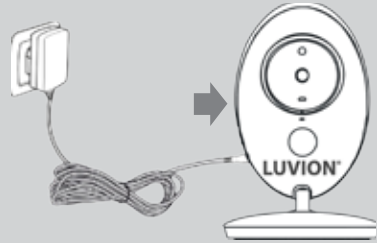

2

Halten Sie die Ein- / Aus-Taste am Monitor gedrückt, um den Monitor einzuschalten.



3

Drücken Sie die OK-Taste, um das Hauptmenü zu öffnen.

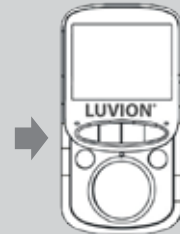

4

Drücken Sie die < oder > taste, um das Kameramenü auszuwählen.

Drücken Sie die OK-Taste, um das Kameramenü zu öffnen.

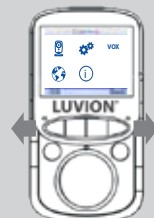

5

Wählen Sie die gewünschte Kamera (1 oder 2) und drücken Sie die Taste OK, um die Kamera zu koppeln



6

Auf dem Bildschirm erscheint die Mitteilung „Re-Register - Kamera?“

Drücken Sie OK, um die Kopplung zu bestätigen.

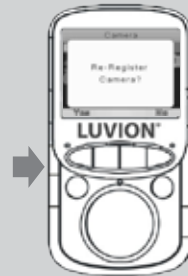

7

Auf dem Bildschirm erscheint die Mitteilung „Bitte drücken Sie die Pair-Taste auf der Babyeinheit“

Drücken Sie - innerhalb von 10 Sekunden - kurz die Pair-Taste an der Babyeinheit, um die Babyeinheit (Kamera) mit der Elterneinheit (Monitor) zu koppeln.

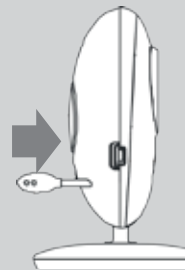

Falls die Kopplung erfolgreich abgeschlossen ist erscheint auf dem Bildschirm die Mitteilung „Erfolgreich registriert!“



FEHLERSUCHE/FEHLERBEHEBUNG

Treten bei der handhabung Ihres Easy+ probleme auf, findet sich häufig eine einfache Lösung:

Problem	Lösung
Kein Video der Babyeinheit	<ol style="list-style-type: none"> 1. Stellen Sie sicher, dass die Babyeinheit an das Stromnetzwerk angeschlossen ist und der Netzstecker eingesteckt ist. Das grüne LED-Licht muss leuchten. 2. Stellen Sie sicher, dass die Elterneinheit eingeschaltet ist. 3. Stellen Sie sicher, dass sich die Babyeinheit in Reichweite der Elterneinheit befindet. 4. Stellen Sie sicher, dass sich die Elterneinheit nicht im VOX modus befindet. Gehen Sie dafür in das Menü > VOX und stellen Sie diesen aus. Or press the VOX button to exit the VOX mode. 5. Vergewissern Sie sich, dass sich der Monitor nicht im Energiesparmodus befindet, indem Sie eine beliebige Taste drücken.
Das Videobild fällt ständig aus, die Verbindung ist zu schwach und das Display zeigt „Connecting“ („Außerhalb der Reichweite“)	<ol style="list-style-type: none"> 1. Platzieren Sie die Babyeinheit dichter an der Elterneinheit 2. Versuchen sie die Baby- und/oder Elterneinheit neu zu positionieren. Platzieren Sie diese nicht zu dicht an Wänden um den Empfang zu verbessern 3. Verbinden Sie die Elterneinheit mit der Babyeinheit gegebenenfalls erneut (siehe Absatz:Pairing)
Audio probleme	<ol style="list-style-type: none"> 1. Stellen Sie sicher, dass die Lautstärke der Elterneinheit nicht auf stumm gestellt ist. Drücken Sie die + Lautstärketaste der Elterneinheit um die Lautstärke zu erhöhen 2. Stellen Sie sicher, dass im Aufnahmebereich des Mikrofons der Babyeinheit Geräusche vorhanden sind. 3. Bei einem lauten, quietschenden Geräusch vergrößern Sie den Abstand zwischen Baby- und Elterneinheit
Das Video ist abgehackt	<ol style="list-style-type: none"> 1. Versuchen Sie die Babyeinheit dichter an der Elterneinheit zu platzieren 2. Versuchen Sie möglichst große Objekte oder Wände zwischen den beiden Einheiten zu vermeiden 3. Bringen Sie die Antenne in eine aufrechte Position
Der Akku der Elterneinheit ist sehr schnell leer	Nutzen Sie den VOX-Modus für eine längere Akkulaufzeit.

TECHNISCHE SPEZIFIKATIONEN

Technische Spezifikationen	
Frequenzbereich	2.400 MHz ~ 2.483,5 MHz
Sendeleistung	17 dBm Max
Empfangsempfindlichkeit	-90 dBm
Typ des Wechselspektrums	FHSS 16 Kanäle
Modulationsart	GSFK
Datenübertragungsrate	2 Mbps
Sendereichweite	300 m (Sichtline)

Babyeinheit (Kamera)	
Bildsensor Typ	0,3Mpix Color CMOS Image Sensor
Effective Pixel	H: 320 px, V: 240 px
Bildaufösung/ Bildfrequenz	20 Bilder/s
Weißabgleich	Automatisch
Objektiv	3.15 mm, F 2.8
Sichtfeld	60°
IR an/aus	>15 Lux Off , <15 Lux On
IR LED Typ/ Nachtsicht	850 nm / 5 m
Lautsprecher output	1.0 W Max
Stromversorgung	5 Vdc
Leistungsaufnahme	150mA (IR an) 400mA (IR aus)
Betriebstemperaturbereich	- 10° ~ 45°
Zulässiger Luftfeuchtigkeitsbereich	80% HR
Umweltbilanz	Nicht anwendbar (nur für Innenanwendungen)
Abmessungen	67x105x67 mm
Regulation Compliance	CE & Rohs
Material Kameragehäuse	Plastik

Elterneinheit (Monitor)	
Größe LCD-Anzeige	2.4" / 6,1 cm
LCD Auflösung	H: 320 px, V: 240 px
Bildwinkel	H: 140° V: 110°
Stromversorgung	5 Vdc 500mA +/- 5 %
Leistungsaufnahme	250mA MAX.
Betriebstemperaturbereich	- 10° ~ 45°
Zulässige Luftfeuchtigkeit	0% ~ 85%
Batterie	750mAh

• **HINWEIS**

Outdoor-Einsatz in Frankreich, Italien, Russland und der Ukraine nicht erlaubt.



This device is for indoor use only

Dieses Gerät stimmt mit den grundlegenden Anforderungen und anderen relevanten Bestimmungen der Richtlinie 2014/53/EU überein.

Luvion Premium Babyproducts
Visit us at:
www.Luvion.com